

Условные обозначения	
	Линия выреза
	Линия фаски

\* Точные размеры мойки необходимо измерять непосредственно на устанавливаемом оборудовании

### Врезной монтаж мойки (I)

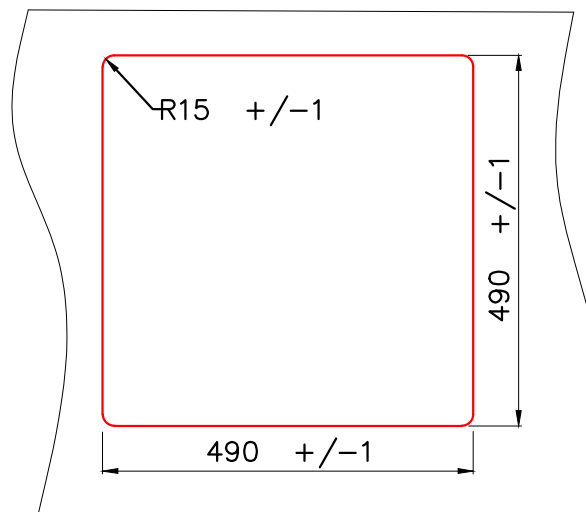

### Монтаж мойки вровень со столешницей (F)

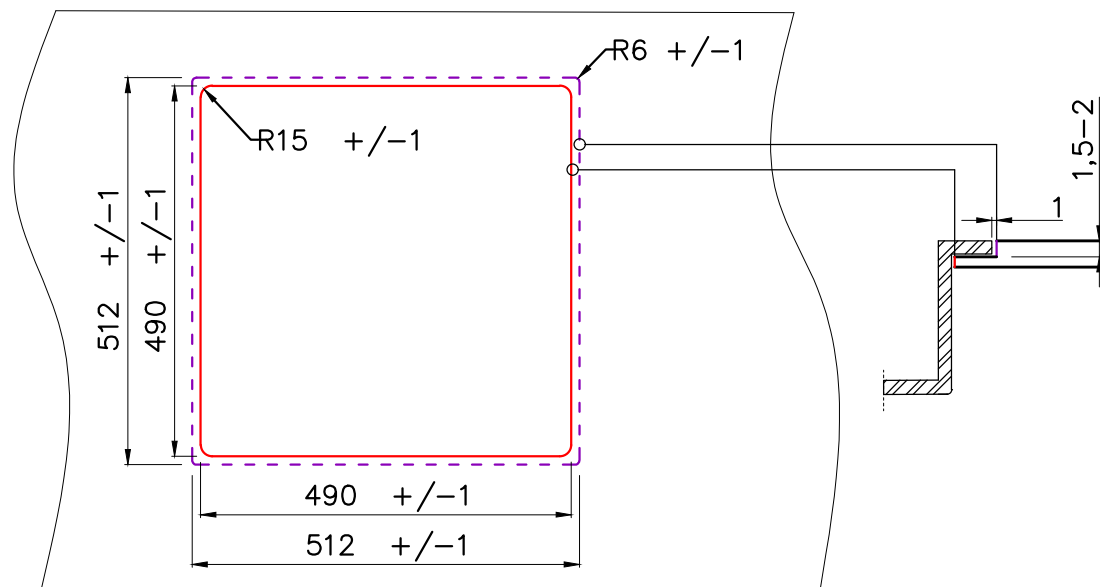

AKISAME 51  
(IN/GM/GB/LG)

BASE  
60

AKISAME 51 IN	4973438
AKISAME 51 GM	4973440
AKISAME 51 GB	4997013
AKISAME 51 LG	4973439