

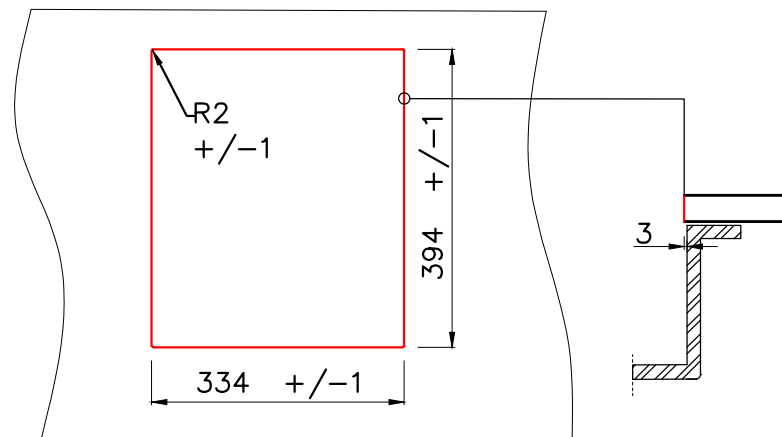

Подстольный монтаж мойки (U)

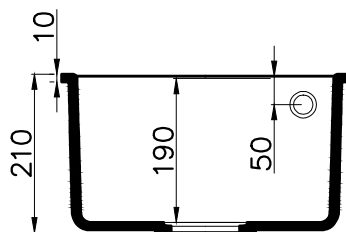
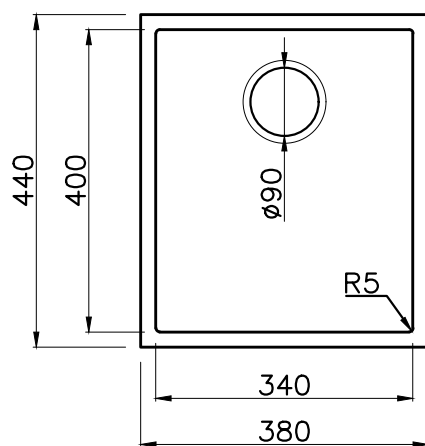

* При подстольном монтаже мойки, уточняйте размеры аксессуаров (коландер, разделочная доска)

Условные обозначения

	Линия выреза
---	--------------

* Точные размеры мойки необходимо измерять непосредственно на устанавливаемом оборудовании



BOSEN 38-U
(WH/EV/BE/CH/SA/DC/BL/PL/GR)

BASE
45

BOSEN 38-U WH	4993160
BOSEN 38-U EV	4993231
BOSEN 38-U BE	4993158
BOSEN 38-U CH	4993247
BOSEN 38-U SA	4993159
BOSEN 38-U DC	4993229
BOSEN 38-U BL	4993157
BOSEN 38-U PL	4993230
BOSEN 38-U GR	4993536